

Leica Viva TPS TPS1200+ Zestawienie sprzętu

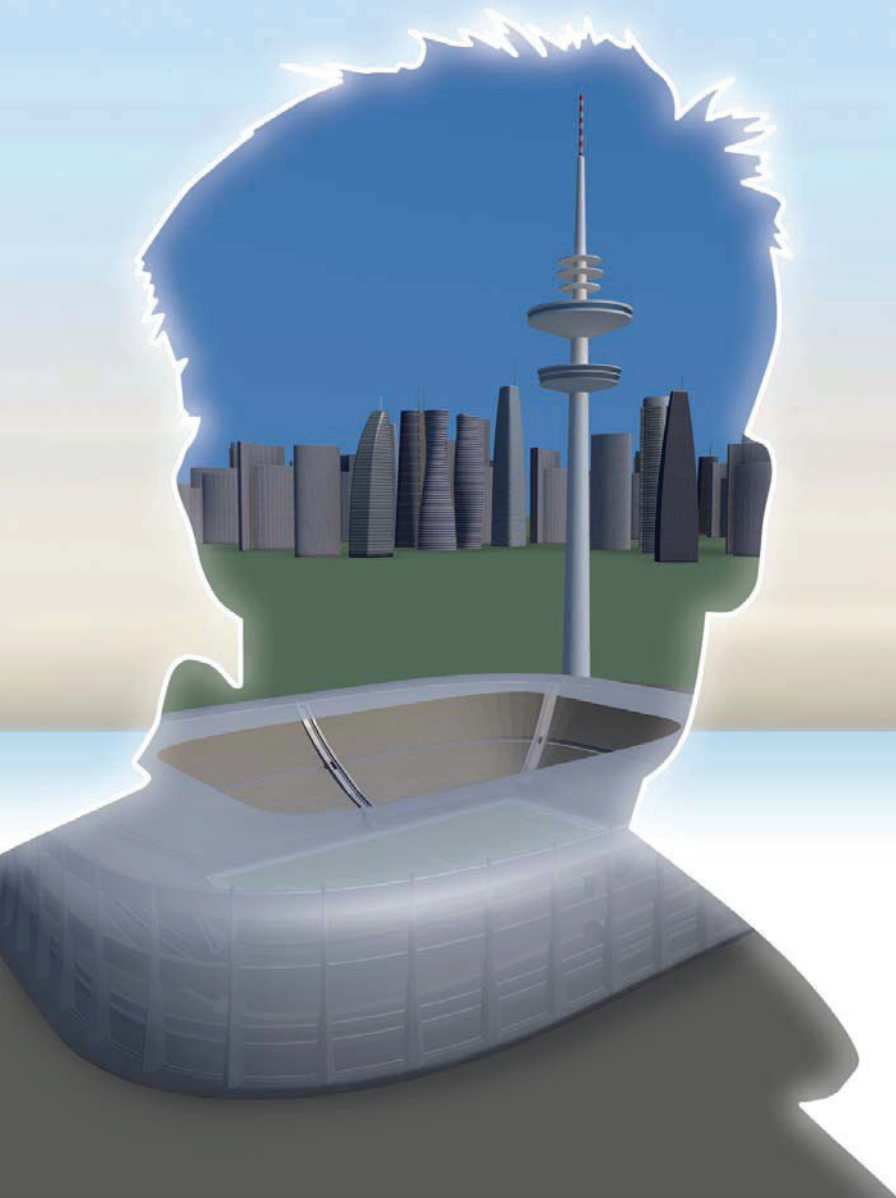

- when it has to be **right**

Leica
Geosystems

Spis treści

Tachimetr	5
1 Tachimetr	5
1.1 Modele	5
1.2 Dokładności pomiaru kąta	5
2 Dodatkowe opcje	6
2.1 Ekran dotykowy, druga klawiatura	6
2.2 Boczna pokrywa komunikacyjna	6
2.3 Pamięć wewnętrzna	6
2.4 Elektroniczne diody tyczenia (EGL)	6
2.5 Świadectwa producenta	6
2.6 Świadectwa kalibracji	6
3 Programy użytkowe SmartWorx dla TPS i oprogramowanie opcjonalne	7
3.1 Programy użytkowe SmartWorx dla TPS	7
3.2 Programy użytkowe SmartWorx dla TPS, standardowe	7
3.3 Programy użytkowe SmartWorx dla TPS, opcjonalne	7
3.4 Opcje dla oprogramowania	7
Akcesoria dla tachimetru	8
4 Zestawy akcesoriów	8
5 Zasilanie	8
5.1 Baterie wewnętrzne	8
5.2 Baterie zewnętrzne	8
5.3 Kable do baterii	8
5.4 Ładowarki do baterii	8
6 Przechowywanie i transmisja danych	8
6.1 Karta CompactFlash	8
6.2 Czytnik kart i adapter	9
6.3 Kable do transmisji danych	9
7 Akcesoria optyczne	9
7.1 Okular	9
7.2 Zestaw autokolimacyjny	9
7.3 Obiektyw	9
8 Miarka wysokości instrumentu	9
9 Spodarki	9
10 Statywy	10
11 Tyczki	10
11.1 Tyczki do reflektora	10
11.2 Tyczki do pomiaru punktów ukrytych	10
11.3 Mini-tyczka	10
12 Wsporniki dla reflektorów	10
13 Reflektory	11
13.1 Reflektory okrągłe	11
13.2 Reflektory 360°	11
13.3 Reflektory precyzyjne	11
13.4 Mini-reflektory	11
13.5 Folie odblaskowe	11
14 Dodatkowe pojemniki transportowe	11
Zdalne sterowanie	12
15 Zdalne sterowanie	12
15.1 Zestawy zdalnego sterowania	12
15.2 Kontroler terenowy CS10/CS15	12
16 Moduły połączeniowe dla kontrolera CS10/CS15	12
17 Oprogramowanie SmartWorx Viva i programy użytkowe	13
17.1 Oprogramowanie SmartWorx Viva dla kontrolera CS10/CS15	13
17.2 Aplikacje dostarczane ze SmartWorx Viva	13
17.3 Dodatkowe aplikacje dla SmartWorx Viva	14
17.4 Opcjonalne aplikacje dla SmartWorx Viva	14

Akcesoria dla kontrolera zdalnego sterowania	15
18 Akcesoria dla kontrolera zdalnego sterowania	15
18.1 Baterie wewnętrzne	15
18.2 Nośniki pamięci	15
18.3 Czytnik kart i adapter	15
18.4 Stacja dokująca	15
18.5 Akcesoria do montażu kontrolera CS10/CS15 na tyczce	15
18.6 Pokrowce i pasek na rękę dla kontrolera CS10/CS15	15
18.7 RH15 RadioHandle	16
18.8 Modemy TCPS28	16
18.9 Akcesoria TCPS28	16
18.10 Kable dla kontrolera CS10/CS15 i radiomodemów TCPS28	16
SmartStation	17
19 Konfiguracja SmartStation z anteną GS09	17
19.1 Antena GS09	17
19.2 Adapter SmartAntenna	17
19.3 Radiomodemy Satelline	17
19.4 Radiomodemy Pacific Crest	18
19.5 Telefony komórkowe	18
19.6 Anteny do modemów radiowych i telefonów komórkowych	18
19.7 Pojemnik na antenę GS09 oraz na akcesoria dla SmartStation	18
20 Konfiguracja SmartStation z odbiornikiem GNSS GS15	19
20.1 Odbiornik GNSS GS15	19
20.2 Adapter SmartAntenna	19
20.3 Dodatkowe opcje dla odbiornika GS15	20
20.4 Modemy RTK	20
20.5 Zewnętrzne anteny RTK	21
20.6 Nośniki pamięci	21
20.7 Czytnik kart	21
20.8 Zasilanie	21
Pakiety opieki technicznej	22
21 Pakiety opieki technicznej	22
Sugerowane zestawy pomiarowe	23
22 Typowe pomiary geodezyjne	23
23 Zautomatyzowane pomiary geodezyjne	24
24 Zestaw pomiarowy SmartPole	25
25 SmartStation	26
25.1 Konfiguracja z anteną GS09	26
25.2 Konfiguracja z anteną GS15	27

Tachimetr

1 Tachimetr

1.1 Modele

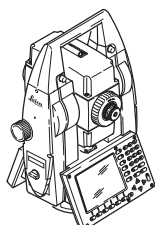

	TC	TCR	TCRM	TCA	TCP	TCRA	TCRP
Pomiar kąta	●	●	●	●	●	●	●
Pomiar odległości (na pryzmat, tryb IR)	●	●	●	●	●	●	●
Pomiar odległości bez reflektora (tryb RL)	-	●	●	-	-	●	●
Serwomotory	-	-	●	●	●	●	●
Automatyczne rozpoznanie celu (ATR)	-	-	-	●	●	●	●
PowerSearch (PS)	-	-	-	-	●	-	●
Diody tyczenia (EGL)	○	○	○	●	●	●	●
Naprowadzanie laserowe GUS74	-	-	-	○	-	○	-
Kontroler CS10/CS15	○	○	○	○	○	○	○
Odbiornik SmartStation GS09	○	○	○	○	○	○	○
Odbiornik SmartStation GS15	○	○	○	○	○	○	○
Wymagany kontroler CS10/CS15.							

- Standard
- Opcja
- Nie dostępne

1.2 Dokładności pomiaru kąta

	1201+ (1")	1202+ (2")	1203+ (3")	1205+ (5")
TC	759 466	759 465	759 464	759 463
TCR	PinPoint R400	759 470	759 469	759 468
	PinPoint R1000	759 474	759 473	759 472
TCRM	PinPoint R400	759 685	759 684	759 681
	PinPoint R1000	759 479	759 477	759 476
TCA		754 306	754 305	754 304
	Naprowadzanie laserowe GUS74	756 452	756 451	756 450
TCP		754 310	754 309	754 308
TCRA	PinPoint R400	754 314	754 313	754 312
	PinPoint R1000	754 318	754 317	754 316
	PinPoint R400 + GUS74	756 456	756 455	756 454
	PinPoint R1000 + GUS74	756 460	756 459	756 458
TCRP	PinPoint R400	754 322	754 321	754 320
	PinPoint R1000	754 326	754 325	754 324

Wszystkie modele TPS1200+ dostarczane są z jednym dotykowym ekranem kolorowym, standardowymi programami, instrukcjami obsługi i pojemnikiem transportowym GVP625.

2 Dodatkowe opcje

2.1 Ekran dotykowy, druga klawiatura

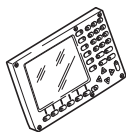

769 992	GTS23	Druga klawiatura z kolorowym ekranem dotykowym, dla tachimetrów TPS1200+/TM30, dla II położenia lunety, wbudowana.
---------	--------------	--

2.2 Boczna pokrywa komunikacyjna



741 963	GSD02	Boczna pokrywa komunikacyjna, z bluetooth, dla instrumentów TPS1200+ (modele TC, TCR) bez serwowymotorów. Wymagana dla adaptera GAD104/GAD110 dla SmartAntenna i modemu RadioHandle RH15.
---------	--------------	---

Może zostać zamówiona tylko z nowym instrumentem.

755 538	GSD03	Boczna pokrywa komunikacyjna, z bluetooth, dla instrumentów TPS1200+ z serwowymotorami. Wymagana dla adaptera GAD104/GAD110 dla SmartAntenna i modemu RadioHandle RH15.
---------	--------------	---

Może zostać zamówiona tylko z nowym instrumentem.
Boczna pokrywa komunikacyjna GSD03 dostarczana jest standardowo ze wszystkimi instrumentami wyposażonymi w PowerSearch.

2.3 Pamięć wewnętrzna

738 407	GIM256	Pamięć wewnętrzna 256 MB dla tachimetrów TPS1200+, montowana fabrycznie.
---------	---------------	--

Może zostać zamówiona tylko z nowym instrumentem.

2.4 Elektroniczne diody tyczenia (EGL)

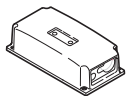

762 692	EGL5	Diody tyczenia, dla wszystkich instrumentów TPS1200+ bez ATR.
---------	-------------	---

2.5 Świadcstwa producenta



366 358	GDI33	Świadcstwo O.
559 655	GDI35	Świadcstwo M, sprawdzenie u producenta, pomiar kąta.
663 177	GDI46	Świadcstwo M, sprawdzenie u producenta, pomiar odległości w podczerwieni, EDM.
366 359	GDI34	Świadcstwo M, sprawdzenie u producenta, pomiar kąta i odległości w podczerwieni, EDM.
723 945	GDI51	Świadcstwo M, sprawdzenie u producenta, pomiar odległości zarówno z reflektorem jak i bez reflektora.
723 946	GDI52	Świadcstwo M, sprawdzenie u producenta, pomiar kąta i odległości zarówno z reflektorem jak i bez reflektora.

2.6 Świadcstwa kalibracji



757 424	GDI58	Świadcstwo kalibracji – akredytowane laboratorium, tachimetry, pomiar kąta, TPS400/800/FlexLine/TPS1200+/TS30/TM30.
757 425	GDI59	Świadcstwo kalibracji – akredytowane laboratorium, tachimetry, pomiar kąta i odległości do reflektorów, TPS400/800/FlexLine/TPS1200+/TS30/TM30.

3 Programy użytkowe SmartWorx dla TPS i oprogramowanie opcjonalne

3.1 Programy użytkowe SmartWorx dla TPS

	Program Ustawienie stanowiska zawiera: <ul style="list-style-type: none">• Wprowadzenie współrzędnych z GPS, z pamięci lub ręcznie• Lokalne wcięcie wstecz• Orientacja na znany azymut• Orientacja na znany punkt nawiązania• Orientacja i przeniesienie wysokości z maks. 10 punktów• Wcięcie wstecz Helmerta• Wcięcie wstecz do maks. 10 punktów
	Program Pomiar zawiera: <ul style="list-style-type: none">• Automatyczna rejestracja punktów• Wysokość punktu niedostępnego• Punkty mimośrodowe

3.2 Programy użytkowe SmartWorx dla TPS, standardowe

738 478	Program COGO zawiera: <ul style="list-style-type: none">• Obliczenia dla łuku• Punkty przecięcia• Zadanie odwrotne• Obliczenia dla linii• Przesuw, obrót i skalowanie (ręcznie)• Przesuw, obrót i skalowanie (punkty dopasowania)• Zadanie proste
737 844	Alignment Tool Kit
740 269	Określenie układu współrzędnych
752 691	Import DXF
744 617	Pomiar GPS
738 477	Tyczenie

3.3 Programy użytkowe SmartWorx dla TPS, opcjonalne

748 188	Podział powierzchni (wymagany program COGO)
744 866	Athletics
748 186	Przekrój poprzeczny
734 169	Tyczenie DTM (wymagany program Tyczenie)
760 346	Eksport DXF
742 442	Punkt ukryty
763 403	Eksport Land XML
744 701	Monitoring (wymagany program Pomiar stacyjny)
734 167	Tyczenie osi (linia referencyjna)
734 181	Płaszczyzna odniesienia
734 182	RoadRunner - tyczenie dróg
746 388	RoadRunner Rail - tyczenie tras kolejowych
742 591	RoadRunner Rail - tuneli
734 168	Pomiar stacyjny
734 170	Ciąg poligonowy
765 559	Wyrównanie ciągu poligonowego (wymagany program Ciąg poligonowy)
748 187	Obliczenia objętości

3.4 Opcje dla oprogramowania

734 754	Licencja GeoCOM Robotics.
752 656	Licencja na rejestrację surowych danych GPS (dla SmartStation z anteną GS09).
752 873	Opcja GLONASS dla TPS (dla SmartStation z anteną GS09).

Akcesoria dla tachimetru

4 Zestawy akcesoriów

734 963	TPS1200+	Zestaw akcesoriów W zestawie: spodarka GDF121, 2 baterie GEB221, ładowarka GKL221 z dwoma adapterami GDI221, karta CompactFlash MCF256 o pojemności 256MB, kabel do transmisji danych GEV189 Lemo 0/USB.
---------	-----------------	--

5 Zasilanie

5.1 Baterie wewnętrzne



733 270	GEB221	Bateria litowo-jonowa, 7.4V/4.4Ah, wielokrotnego ładowania. Do użycia z TPS1200+.
---------	---------------	---

5.2 Baterie zewnętrzne

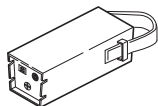

727 367	GEB171	Uniwersalna bateria zewnętrzna, NiMH, 12V/9Ah wielokrotnego ładowania.
---------	---------------	--

749 279	GEV208	Zasilacz zewnętrzny. Umożliwia podłączenie TPS1200+ do gniazdka zasilania (220V na 12V).
---------	---------------	--

Wymagany kabel GEV52 lub GEV187.

5.3 Kable do baterii



439 038	GEV71	Kabel o długości 4m, umożliwia zasilanie instrumentu z 12V akumulatora samochodowego.
---------	--------------	---

409 678	GEV52	Kabel, łączy TPS1200+ lub DNA z baterią zewnętrzną.
---------	--------------	---

734 697	GEV186	Kabel Y, łączy TPS1200+ z TCPS28 i baterią zewnętrzną.
---------	---------------	--

734 698	GEV187	Kabel Y, łączy TPS1200+ z PC (port RS232 9-pin) i baterią zewnętrzną, 2m.
---------	---------------	---

707 525	GK1	Konwerter Lemo Canon 30°, dla PC (Lemo do RS232), do użycia z kablem GEV186.
---------	------------	--

5.4 Ładowarki do baterii



733 271	GKL221	Ładowarka PRO. Do użycia z maksymalnie dwoma adapterami GDI221 lub GDI222, w zestawie kabel i zasilacz sieciowy.
---------	---------------	--

733 323	GDI221	Adapter dla GKL221 przeznaczony do ładowania 2 baterii litowo - jonowych GEB241, GEB221, GEB211 lub GEB212.
---------	---------------	---

734 389	GDC221	Adapter samochodowy dla ładowarki GKL221. Umożliwia podłączenie GKL221 do zapalniczki samochodowej; konwerter 12V/24V DC/DC Może zostać użyty do zasilania kontrolera CS10/CS15 bezpośrednio z zapalniczki samochodowej.
---------	---------------	---

734 752	GKL211	Ładowarka z serii BASIC, dla baterii litowo-jonowych GEB221, GEB211 oraz GEB212, w zestawie kabel do podłączenia do gniazdka sieciowego i zapalniczki samochodowej.
---------	---------------	---

6 Przechowywanie i transmisja danych

6.1 Karta CompactFlash



733 257	MCF256	Karta CompactFlash 256MB dla instrumentów TPS i kontrolerów CS10/CS15.
---------	---------------	--

745 995	MCF1000	Karta CompactFlash 1GB dla instrumentów TPS i kontrolerów CS10/CS15.
---------	----------------	--

6.2 Czytnik kart i adapter

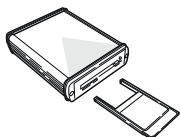

767 895	MCR7	Czytnik kart SD/CF.
733 258	MCFAD1	Adapter dla kart CompactFlash PC.

6.3 Kable do transmisji danych



563 625	GEV102	Kabel do transmisji danych, łączy TPS1200+ z PC (port szeregowy RS232 9-pin), 2m.
734 697	GEV186	Kabel Y, łączy TPS1200+ z TCPS28 i baterią zewnętrzną.
734 698	GEV187	Kabel Y, łączy TPS1200+ z PC (port szeregowy RS232 9-pin) i baterią zewnętrzną, 2m.
734 700	GEV189	Kabel do transmisji danych, Lemo do portu USB (z modułem elektroniki USB), 2.0m. łączy TPS1200+/DNA z PC w celu transmisji danych. Sterownik dla PC i instrukcja obsługi na CD.
756 367	GEV217	Kabel do transmisji danych, łączy kontroler CS10/CS15 z TPS1200+ przez złącze Lemo CBC01, 1.8m.
707 525	GK1	Konwerter Lemo Canon 30°, dla PC (port Lemo do RS232), do użycia z kablem GEV186.

7 Akcesoria optyczne

7.1 Okular



377 802	FOK53	Okular powiększający, dodatkowy okular zwiększające powiększenie lunety do 42x (konieczny montaż w serwisie).
734 514	GFZ3	Okular łamany do lunety.
376 236	GOK6	Okular do stromych celowych, z przegubem do zmiany kąta celowania.

7.2 Zestaw autokolimacyjny



199 899	GOA2	Obiektyw autokolimacyjny.
394 787	GEB62	Lampka z kablem dla okularu autokolimacyjnego.
394 792	GEB63	Ramka na baterie dla okularu autokolimacyjnego i lampki.

7.3 Obiektyw



743 504	GVO13	Filtr słoneczny na obiektyw dla TPS.
---------	--------------	--------------------------------------

8 Miarka wysokości instrumentu

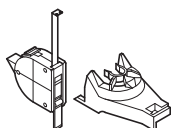

667 718	GHM007	Miarka wysokości instrumentu.
722 045	GHT196	Uchwyt dla miarki wysokości.

9 Spodarki

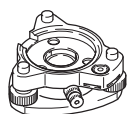

667 304	GDF121	Spodarka bez pionownika optycznego, jasnozielona.
667 307	GDF122	Spodarka z pionownikiem optycznym, jasnozielona.
748 888	GDF111-1	Spodarka z serii BASIC, bez pionownika optycznego, jasnozielona.
667 308	GDF112	Spodarka z serii BASIC, z pionownikiem optycznym, jasnozielona/czerwona.

10 Statywy

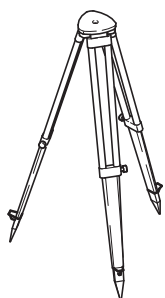

296 632	GST20	Statyw teleskopowy, z akcesoriami (pion sznurkowy, pasek na ramię, boczne śruby zaciskowe), z pokrowcem.
394 752	GST20-9	Statyw teleskopowy, z akcesoriami.
667 301	GST120-9	Statyw teleskopowy, samozamykanie, z akcesoriami
332 200	GST4	Podstawka (gwiazda) statywu, do ustawiania statywu na twardych i śliskich powierzchniach.

11 Tyczki

11.1 Tyczki do reflektora

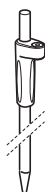

385 500	GLS11	Tyczka do reflektora, teleskopowa, z libellą pudełkową, podział cm i stopy, wydłużana do 2,15m.
754 391	GLS12	Tyczka do reflektora, teleskopowa, wydłużana do 2m, z libellą pudełkową, podział cm.
754 389	GLS12F	Tyczka do reflektora, teleskopowa, wydłużana do 2m, z libellą pudełkową, podział ft.
766 359	GLS31	Tyczka do reflektora, wykonana z włókna węglowego, z libellą pudełkową i zaciskiem obrotowym. Blokada wysokości na 2.00m dla anten GPS (GNSS), możliwy montaż adaptera GAD31 lub reflektora GRZ122 (SmartPole).
667 309	GLS111	Tyczka do reflektora, z libellą pudełkową, podział cm/ft, wydłużana do 2.60m, z pasami czerwonymi/białymi co 0.20m.
667 310	GLS112	Tyczka do reflektora, z libellą pudełkową, podział cm/ft, wydłużana do 3.65m, z pasami czerwonymi/białymi co 0.20m.
555 720	GSR2	Podpórka podwójna dla tyczki GLS11/GLS11K.
667 319	GSR111	Podwójna podpórka, dla wszystkich tyczek GLS.
403 428	GZW412	Przedłużacz 1m do tyczki GLS11 i wsporników.

11.2 Tyczki do pomiaru punktów ukrytych

742 329	GMP112	Przedłużenie dla pryzmatu GMP111 (zestaw z minipryzmatem) umożliwiające pomiar punktów ukrytych. Zawiera minipryzmat z uchwytem i 30cm adapter na tyczkę.
744 495	GMP112-0	Przedłużenie dla pryzmatu GMP111-0 umożliwiające pomiar punktów ukrytych. Zawiera minipryzmat i 30cm adapter na tyczkę.

11.3 Mini-tyczka

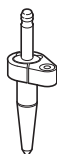

403 427	GLS14	Tyczka do mini pryzmatu, (pryzmat/cel 20cm nad punktem), z libellą pudełkową.
---------	--------------	---

12 Wsporniki dla reflektorów

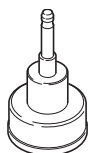

667 313	GRT144	Wspornik z bolcem, jasnozielony.
667 316	SNLL121	Wspornik precyzyjny z libellą rurkową i pionownikiem laserowym zenit-nadir.
428 340	GZR3	Wspornik z libellą rurkową i pionem optycznym.
725 566	GZR103	Wspornik z libellą rurkową i pionem optycznym, dla reflektorów i anten GPS, jasnozielony.

13 Reflektory

13.1 Reflektory okrągłe

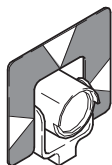

362 830	GPR1	Pryzmat okrągły GPR1, w czarnej obudowie.
641 618	GPR111 BASIC	Pryzmat okrągły, z uchwytem i tarczą celowniczą.
753 492	GPR113 BASIC	Pryzmat okrągły, z czerwonym uchwytem.
641 617	GPR121 PRO	Pryzmat okrągły, z metalowym uchwytem i tarczą celowniczą.
362 820	GPH1	Uchwyt na jeden pryzmat.
400 080	GPH3	Uchwyt na trzy pryzmaty.
362 823	GZT4	Tarcza celownicza, dla uchwyty GPH1.

13.2 Reflektory 360°



639 985	GRZ4	Reflektor GRZ4 360°.
644 327	GRZ101	Mini pryzmat 360°, z gwintem 1/4". Nie obsługiwany przez PowerSearch.
754 384	GRZ122	Reflektor 360° z gwintem 5/8" do montażu anteny GPS.
742 006	GAD103	Adapter do montażu pryzmatu GRZ101 na wszystkich tyczkach z bolcem.

13.3 Reflektory precyzyjne



555 631	GPH1P	Precyzyjny reflektor z jednym pryzmatem.
---------	--------------	--

13.4 Mini-reflektory

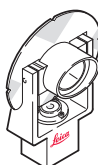

641 662	GMP101	Mini pryzmat, z libellą, tarczą celowniczą i grotem, w pokrowcu, także stosowany z GLS11 i GRT44 (taka sama wysokość jak GPH1, stała dodawania +17.5mm).
641 762	GMP104	Mini pryzmat z ramieniem L, do stałego zamocowania.
641 615	GMP111 BASIC	Mini pryzmat z libellą i tyczką GLS115.
642 534	GMP111-0 BASIC	Mini pryzmat ze stałą pryzmatu 0, z libellą i tyczką GLS115.
743 503	GAD105	Adapter do mocowania GMP111 na każdej tyczce z bolcem.

13.5 Folie odblaskowe

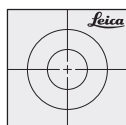

763 532	GZM29	Folia odblaskowa 20x20mm, do pomiarów krótkiego zasięgu, pakowana po 20 sztuk.
763 533	GZM30	Folia odblaskowa 40x40mm, do pomiarów średniego zasięgu, pakowana po 20 sztuk.
763 534	GZM31	Folia odblaskowa 60x60mm, do pomiarów dalekiego zasięgu, pakowana po 20 sztuk.

14 Dodatkowe pojemniki transportowe

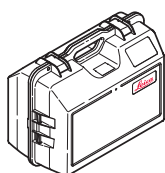

754 598	GVP640	Pojemnik na GS09 ze SmartAntenna i akcesoria.
767 828	GVP642	Twardy pojemnik mieszczący odbiornik GS15 ze SmartAntenna, kontroler terenowy CS10/CS15 i akcesoria dla SmartStation i SmartPole.
744 501	GDZ66	Szelki (2 szt.) na plecy do noszenia pojemnika GVP640 i GVP642.
667 451	GVP609	Pojemnik dla 2 pryzmatów okrągłych GPR111/121, 2 pionowników laserowych / wsporników i 2 spodarek.
727 589	CTC102	Torba z paskiem na ramię, dla zestawu pryzmatu, w zestawie: spodarka, wspornik pryzmatu lub pionownik laserowy i pryzmat.

Zdalne sterowanie

15 Zdalne sterowanie

15.1 Zestawy zdalnego sterowania

6003611	Zaawansowany zestaw CS10 dla instrumentów z serii TPS1200+ i TS30/TM30, składa się z kontrolera radiowego CS10 ze zintegrowanym radiomodemem TPS, modułu połączeniowego CBC01 i oprogramowania SmartWorx Viva (767 909), uchwytu na tyczkę GHT62 z zaciskiem GHT63, RH15 RadioHandle, 2 baterii GEB212 i pojemnika transportowego GVP642.
6003612	Zaawansowany zestaw CS15 dla instrumentów z serii TPS1200+ i TS30/TM30, składa się z kontrolera radiowego CS15 ze zintegrowanym radiomodemem TPS, modułu połączeniowego CBC01 i oprogramowania SmartWorx Viva (767 909), uchwytu na tyczkę GHT62 z zaciskiem GHT63, RH15 RadioHandle, 2 baterii GEB212 i pojemnika transportowego GVP642.

15.2 Kontroler terenowy CS10/CS15



767 866	Kontroler radiowy CS10	Kontroler radiowy CS10. Wstrząsoodporny kontroler terenowy z zainstalowanym systemem WinCE i kolorowym ekranem dotykowym. Pamięć 1GB NAND flash, pamięć operacyjna 512MB SDRAM, gniazdo pamięci CF/SD i aparat 2MP. Wyposażony w Bluetooth, moduł WLAN, radiomodem do łączności z TPS, klawiaturę numeryczną i rysik. Dostępny ze złączem Lemo (CBC01) lub modułem DSUB (CBC02).
---------	-------------------------------	--



767 871	Kontroler radiowy CS15	Kontroler radiowy CS15. Wstrząsoodporny kontroler terenowy z zainstalowanym systemem WinCE i kolorowym ekranem dotykowym. Pamięć 1GB NAND flash, pamięć operacyjna 512MB SDRAM, gniazdo pamięci CF/SD i aparat 2MP. Wyposażony w Bluetooth, moduł WLAN, radiomodem do łączności z TPS, klawiaturę QWERTY i rysik. Dostępny ze złączem Lemo (CBC01) lub modułem DSUB (CBC02).
---------	-------------------------------	--

Dodatkowy rysik



767 876	GDZ68	Dodatkowy rysik dla kontrolera CS10/CS15.
---------	--------------	---

Anti-glare display foils

767 907	SPF01	Folia przeciwodblaskowa na wyświetlacz kontrolera terenowego CS10 i CS15.
---------	--------------	---

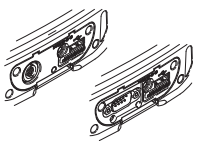

16 Moduły połączeniowe dla kontrolera CS10/CS15



767 874	CBC01	Moduł połączeniowy Lemo z gniazdem zasilania, Lemo (port USB i szeregowy) oraz USB A dla kontrolera CS10/CS15.  Może zostać zamówiony tylko z kontrolerem CS10/CS15.
767 875	CBC02	Moduł połączeniowy DSUB z gniazdem zasilania, DSUB 9-pin, portem USB A i mini USB AB dla kontrolera CS10/CS15.  Może zostać zamówiony tylko z kontrolerem CS10/CS15.

17 Oprogramowanie SmartWorx Viva i programy użytkowe

17.1 Oprogramowanie SmartWorx Viva dla kontrolera CS10/CS15

767 908	Oprogramowanie SmartWorx Viva i płyta DVD.
767 910	Klucz licencyjny dla SmartWorx Viva LT.  Wymagane oprogramowanie SmartWorx Viva, nr art.: 767 908.
767 909	Klucz licencyjny dla SmartWorx Viva.  Wymagane oprogramowanie SmartWorx Viva, nr art.: 767 908.
767 911	Aktualizacja ze SmartWorx Viva LT do SmartWorx Viva.

17.2 Aplikacje dostarczane ze SmartWorx Viva





	SmartWorx Viva	SmartWorx Viva LT
Program Pomiar obejmuje: <ul style="list-style-type: none"> Pomiar punktów Kodowanie punktów Automatyczną rejestrację punktów Wysokość punktu niedostępnego Przesuw punktu mierzonego 	<ul style="list-style-type: none"> ● ● ● ● ● 	<ul style="list-style-type: none"> ● ● ○ - -
Program Ustawienie Stanowiska obejmuje: <ul style="list-style-type: none"> Wprowadzenie współrzędnych stanowiska z GPS, z pamięci lub wpisane Orientacja na znany azymut Orientacja na znany punkt nawiązania Orientacja i przeniesienie wysokości z maks. 10 punktów Wcięcie wstecz na maks. 10 punktów Wcięcie wstecz Helmerta Orientacja względem linii 	<ul style="list-style-type: none"> ● ● ● ● ● ● ● 	<ul style="list-style-type: none"> ○ ● ● ● ● ● ●
Program Tyczenie obejmuje: <ul style="list-style-type: none"> Kierowanie do punktu za pomocą różnych metod: Na północ, słońce, punkt i linię Kontrola dokładności – sprawdzenie różnic między współrzędnymi przed ich zapisaniem Automatyczny wybór następnego najbliższego punktu do tyczenia Graficzny wybór punktu z mapy Edycja wysok. i przesuwu wysokości dla punktów Sygnał dźwiękowy podczas zbliżania się do tyczonego punktu 	<ul style="list-style-type: none"> ● ● ● ● ● ● 	<ul style="list-style-type: none"> ○ - - ● - -
Program COGO obejmuje: <ul style="list-style-type: none"> Zadanie odwrotne Zadanie proste Punkt przecięcia Obliczenia dla linii Obliczenia dla łuku Przesuw, obrót i skalowanie (ręcznie) Przesuw, obrót i skalowanie (punkty dopas) 	<ul style="list-style-type: none"> ● ● ● ● ● ● ● 	<ul style="list-style-type: none"> ● ● ● ● ● ● ●
Zdefiniowanie układu współrzędnych: <ul style="list-style-type: none"> Transformacja 1-krokowa, 2-krokowa, 3D Wszystkie zwykłe odwzorowania 	<ul style="list-style-type: none"> ● ● 	<ul style="list-style-type: none"> ● ●
Alignment Tool Kit: <ul style="list-style-type: none"> Projekty poziome Projekty pionowe Przekroje poprzeczne Korygowanie pikietażu 	<ul style="list-style-type: none"> ● ● ● ● 	<ul style="list-style-type: none"> ● ● ● ●
Import danych: ASCII, DXF	●	●
Eksport danych: ASCII Użytkownika, DXF, LandXML, FBK, RW5, RAW	●	●
<ul style="list-style-type: none"> ● Dostępne wszystkie funkcje i opcje ○ Dostępne ograniczone funkcje i opcje - Niedostępne 		

17.3 Dodatkowe aplikacje dla SmartWorx Viva

		SmartWorx Viva	SmartWorx Viva LT
767 913	Worksite+ obejmuje: <ul style="list-style-type: none"> • Aplikacja Tyczenie DTM (767 919) • Aplikacja Tyczenie osi (767 915) • Aplikacja Powierzchnie i Objętości (767 920) 	● ● ●	● ○ ●
767 912	Pomiar+ obejmuje: <ul style="list-style-type: none"> • Płaszczyzna odniesienia i skanowanie powierzchni (767 916) • Pomiar przekroju poprzecznego (767 918) • Ciąg poligonowy (767 927) • Pomiar stacyjny (767 929) • Punkt ukryty TPS (767 926) <p> Wymagane oprogramowanie SmartWorx Viva (767 909).</p>	● ● ● ● ●	- - - - -

- Dostępne wszystkie funkcje i opcje
- Dostępne ograniczone funkcje i opcje
- Niedostępne

17.4 Opcjonalne aplikacje dla SmartWorx Viva

		SmartWorx Viva	SmartWorx Viva LT
767 917	COGO - podział powierzchni  Wymagany program COGO.	●	●
767 919	Tyczenie DTM  Wymagany program Tyczenie.	●	●
767 931	Monitoring  Wymagany program Pomiar Stacyjny.	●	-
767 915	Tyczenie osi  Wymagany program Tyczenie.	●	○
767 916	Płaszc. odniesienia i skanowanie powierz.	●	-
767 921	RoadRunner	●	○
767 923	RoadRunner Rail - obsługa tras kolejowych	●	-
767 922	Road Runner Tunnel - obsługa tuneli	●	-
767 929	Pomiar stacyjny	●	-
767 918	Pomiar przekroju poprzecznego	●	-
767 920	Powierzchnie i Objętości	●	●
767 926	Punkt ukryty	●	-
767 927	Ciąg poligonowy	●	-

- Dostępne wszystkie funkcje i opcje
- Dostępne ograniczone funkcje i opcje
- Niedostępne

Akcesoria dla kontrolera zdalnego sterowania

18 Akcesoria dla kontrolera zdalnego sterowania

18.1 Baterie wewnętrzne

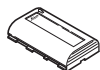

733 269	GEB211	Bateria litowo-jonowa, 7.4V/2.2Ah, wielokrotnego ładowania. Do użycia z kontrolerem CS10/CS15 i odbiornikiem GS09 lub GS15.
772 806	GEB212	Bateria litowo-jonowa, 7.4V/2.6Ah, wielokrotnego ładowania. Do użycia z kontrolerem terenowym CS10/CS15 i odbiornikiem GS09 lub GS15.

18.2 Nośniki pamięci

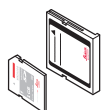

767 856	MSD1000	Karta SD 1GB dla kontrolera terenowego CS10 i CS15.
733 257	MCF256	Karta CompactFlash 256MB dla tachimetrów TPS i kontrolera terenowego CS10/CS15.
745 995	MCF1000	Karta CompactFlash 1GB dla tachimetrów TPS i kontrolera terenowego CS10/CS15.
765 199	MS1	Pamięć USB 1GB.

18.3 Czytnik kart i adapter

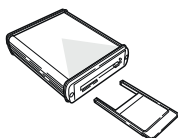

767 895	MCR7	Czytnik kart SD/CF.
733 258	MCFAD1	Adapter dla kart CompactFlash PC.

18.4 Stacja dokująca

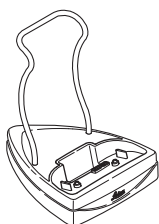

767 906	CCS01	Stacja dokująca dla kontrolera terenowego CS10 lub CS15, umożliwia ładowanie baterii i transfer danych do PC, w zestawie: GEV223 (kabel do transmisji danych z USB A do mini USB).
---------	--------------	--

18.5 Akcesoria do montażu kontrolera CS10/CS15 na tyłce

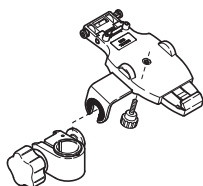

767 879	GHT62	Uchwyt z płytą montażową dla kontrolerów terenowych CS10 i CS15.
767 880	GHT63	Zacisk do montażu uchwyty GHT62 na wszystkich tyłkach.

18.6 Pokrowce i pasek na rękę dla kontrolera CS10/CS15

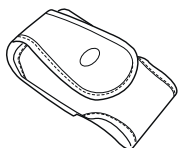

Pokrowce		
767 904	GVP643	Pokrowiec do przenoszenia kontrolera CS10, chroni przed kurzem. W zestawie szlufka na pasek.
767 905	GVP644	Pokrowiec do przenoszenia kontrolera CS15, chroni przed kurzem. W zestawie szlufka na pasek.
Pasek na rękę		
767 877	GHT61	Pasek na rękę do przenoszenia kontrolera CS10 i CS15, dodatkowo wyposażony w hak umożliwiający montaż na statywie lub pasku od spodni.

18.7 RH15 RadioHandle

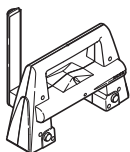

772 300	RH15	Radio Handle ze zintegrowanym radiomodem i anteną radiową. Używany jako radiomodem dla instrumentów TPS1200+ oraz TS30/TM30 współpracujących z kontrolerem CS10 i CS15 (zakres częstotliwości 2402 - 2452MHz).
---------	-------------	--

18.8 Modemy TCPS28

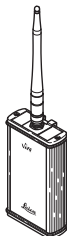

772 301	TCPS28B	Radiomodem (bazowy) z anteną, instrukcją obsługi. Używany jako radiomodem dla instrumentów TPS1200+ i TS30/TM30 do komunikacji z kontrolerem CS10 i CS15 (zakres częstotliwości 2402 - 2452MHz).
772 302	TCPS28R	Radiomodem (zdalny) z anteną, instrukcją obsługi. Używany jako zewnętrzny radiomodem do komunikacji radiowej z TCSP28B (zakres częstotliwości 2402 - 2452MHz).

18.9 Akcesoria TCPS28



734 163	GHT43	Adapter do montażu TCPS28 na statywie GST20/GST120.
---------	--------------	---

18.10 Kable dla kontrolera CS10/CS15 i radiomodemów TCPS28

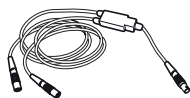

Przejściówki na kable

734 389	GDC221	Umożliwia podłączenie kontrolera CS10/CS15 do zapalniczki samochodowej.
707 525	GK1	Konwerter 30° Lemo Canon, dla PC (Lemo do RS232) do użycia z kablem GEV186.

Kable do transmisji danych

764 700	GEV223	Kabel do transmisji danych łączący kontroler CS10/CS15 z PC (USB A do złącza USB mini).
767 899	GEV234	Kabel łączy kontroler CS10/CS15 z GS10/GS15 ze SmartAntenna w celu transmisji danych. Złącze USB A do Lemo (dla konfiguracji GS15 ze SmartStation).
772 807	GEV237	Kabel łączy kontroler CS10/CS15 z GS10/GS15 ze SmartAntenna w celu transmisji danych. Złącze Lemo do Lemo (dla konfiguracji GS15 ze SmartStation).

Kable zasilające

758 469	GEV219	Kabel zasilający, łączy kontroler CS10/CS15 (przez moduł połączeniowy CBC01) z baterią zewnętrzną.
---------	---------------	--

Kabel zasilający Y

734 697	GEV186	Kabel Y, łączy TPS1200+ z TCPS28 i baterią zewnętrzną.
---------	---------------	--

SmartStation

19 Konfiguracja SmartStation z anteną GS09

19.1 Antena GS09



769 646	GS09	Dwuczęstotliwościowa antena GPS/GLONASS. Może zostać wykorzystana z instrumentami z serii TPS1200+ oraz TS30/TM30 do pracy w konfiguracji SmartStation.
---------	-------------	---

19.2 Adapter SmartAntenna

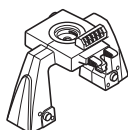

741 965	GAD104	Adapter SmartAntenna. Wymagany do montażu anteny GS09 i/lub radiomodemu w obudowie GFU14 na tachimetrze TPS1200+/TS30/TM30.  Wymagana boczna pokrywa komunikacyjna GSD02 lub GSD03, montowana z boku TPS.
---------	---------------	---

19.3 Radiomodemy Sateliny

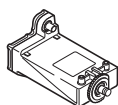

Radiomodemy Sateliny		
733 275	GFU14-0	Radiomodem Sateliny 3AS (433.525 MHz, odstęp sąsiedniokanałowy 25.0 kHz, 0.5 W) zamontowany w obudowie, dołączany z boku odbiornika GPS. Dołączona instrukcja obsługi i deklaracja zgodności CE.
733 276	GFU14-1	Radiomodem Sateliny 3AS (406.425MHz, odstęp sąsiedniokanałowy 25.0 kHz, 1 W) zamontowany w obudowie, dołączany z boku odbiornika GPS. Dołączona instrukcja obsługi i deklaracja zgodności CE.
738 272	GFU14-2	Radiomodem Sateliny 3AS (445.000MHz, odstęp sąsiedniokanałowy 12.5kHz, 1 W) zamontowany w obudowie, dołączany z boku odbiornika GPS. Dołączona instrukcja obsługi i deklaracja zgodności CE.
738 273	GFU14-3	Radiomodem Sateliny 3AS (443.000MHz, odstęp sąsiedniokanałowy 12.5kHz, 1 W) zamontowany w obudowie, dołączany z boku odbiornika GPS. Dołączona instrukcja obsługi i deklaracja zgodności CE.
738 274	GFU14-4	Radiomodem Sateliny 3AS (440.550MHz, odstęp sąsiedniokanałowy 25kHz, 0,5 W) zamontowany w obudowie, dołączany z boku odbiornika GPS. Dołączona instrukcja obsługi i deklaracja zgodności CE.
738 275	GFU14-5	Radiomodem Sateliny 3AS (458.150MHz, odstęp sąsiedniokanałowy 12.5kHz, 1 W) zamontowany w obudowie, dołączany z boku odbiornika GPS. Dołączona instrukcja obsługi i deklaracja zgodności CE.
738 276	GFU14-6	Radiomodem Sateliny 3AS (439.8625MHz, odstęp sąsiedniokanałowy 12.5kHz, 1 W) zamontowany w obudowie, dołączany z boku odbiornika GPS. Dołączona instrukcja obsługi i deklaracja zgodności CE.
753 928	GFU14-7	Radiomodem Sateliny 3AS (464.5000MHz, odstęp sąsiedniokanałowy 25kHz, 1 W) zamontowany w obudowie, dołączany z boku odbiornika GPS. Dołączona instrukcja obsługi i deklaracja zgodności CE.
756 623	GFU14-8	Radiomodem Sateliny 3AS (458.6000MHz, odstęp sąsiedniokanałowy 25kHz, 0.5 W) zamontowany w obudowie, dołączany z boku odbiornika GPS. Dołączona instrukcja obsługi i deklaracja zgodności CE.
Kable dla radiomodemów Sateliny		
733 297	GEV171	1.8m kabel Y do programowania modemu Sateliny 3AS zamontowanego wewnątrz obudowy GFU14.

19.4 Radiomodemy Pacific Crest

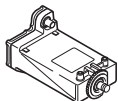

 Radiomodemy Pacific Crest muszą być zamawiane bezpośrednio u lokalnego dystrybutora Pacific Crest.

Modemy PDL - tylko odbiór, zamontowane w obudowie Leica GFU z odstępem sąsiedniokanałowym 12.5 lub 25kHz są dostępne w następujących zakresach częstotliwości:

- 410 - 430MHz
- 430 - 450MHz
- 450 - 470MHz
- 223 - 235MHz

19.5 Telefony komórkowe

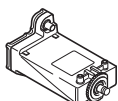

750 242	GFU24	Obudowa z modułem Siemens MC75 GSM/GPRS (czterozakresowy GSM 850/900/1800/1900MHz), montowany z boku odbiornika GS10.
750 243	GFU25	Telefon komórkowy CDMA dla Kanady, Multitech MTMMC-C-N12 dla sieci Bell; zamontowany w obudowie, montowany z boku odbiornika GS10.
744 754	GFU19	Telefon komórkowy CDMA dla USA, Multitech MTMMC-C-N3 dla sieci Verizon; zamontowany w obudowie, montowany z boku odbiornika GS10.

19.6 Anteny do modemów radiowych i telefonów komórkowych



Anteny dla radiomodemów

743 281	GAT1201	Antena dla modemu radiowego do użycia ze SmartStation (400-435MHz).
743 282	GAT1202	Antena dla modemu radiowego do użycia ze SmartStation (435-470MHz).

Anteny dla telefonów komórkowych

743 283	GAT1203	Antena do sieci komórkowych 900/1800MHz do użycia ze SmartStation.
743 284	GAT1204	Antena do sieci komórkowych USA (800/1900MHz) do użycia ze SmartStation.

19.7 Pojemnik na antenę GS09 oraz na akcesoria dla SmartStation

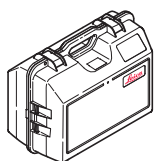

754 598	GVP640	Pojemnik transportowy dla GS09 SmartAntenna i akcesoria.
---------	---------------	--

20 Konfiguracja SmartStation z odbiornikiem GNSS GS15

20.1 Odbiornik GNSS GS15

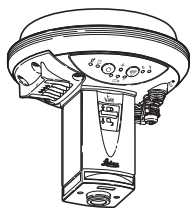

767 789	GS15	Leica GS15 Podstawowy ze SmartAntenna
771 502	GS15	Leica GS15 Standardowy ze SmartAntenna
771 503	GS15	Leica GS15 Półprofesjonalny ze SmartAntenna
771 504	GS15	Leica GS15 Profesjonalny ze SmartAntenna

	Leica GS15 Podstawowy	Leica GS15 Standardowy	Leica GS15 Półprofesjonalny	Leica GS15 Profesjonalny
Obsługiwane systemy GNSS				
GPS L2	●	●	●	●
GPS L5	○	○	○	●
GLONASS	○	○	○	●
Galileo	○	○	○	●
Charakterystyka RTK				
DGPS/RTCM	○	●	●	●
RTK do 5 km	○	●	●	●
Nieograniczony RTK	○	○	●	●
Sieciowy RTK	○	○	●	●
Leica Lite RTK	○	○	○	●
Aktualizacja pozycji i rejestrac. danych				
Częstotliwość rejestracji 5 Hz	○	●	●	●
Częstotliwość rejestracji 20 Hz	○	○	●	●
Rejestracja surowych danych	○	●	●	●
Rejestracja RINEX	○	○	○	●
Wyjście NMEA	○	○	○	●
Dodatkowe funkcje				
Praca jako stacja referencyjna RTK	○	○	●	●

● Standard
 ○ Opcja

20.2 Adapter SmartAntenna

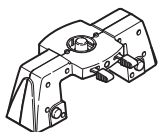

767 802	GAD110	Adapter SmartAntenna przeznaczony jest do montażu GS15 SmartAntenna. Wymagana boczna pokrywa komunikacyjna GSD02 lub GSD03, montowana z boku TPS.
---------	---------------	--

20.3 Dodatkowe opcje dla odbiornika GS15

Opcje dla oprogramowania GNSS

767 804	LOP1	Opcja GPS L5, umożliwia śledzenie GPS L5 przez odbiornik GS10 lub GS15.
767 805	LOP2	Opcja GLONASS, umożliwia odbiór sygnału GLONASS przez GS10 / GS15.
767 806	LOP3	Opcja Galileo, umożliwia odbiór sygnału Galileo przez GS10 lub GS15.

Opcje dla częstotliwości rejestracji danych

767 807	LOP4	Opcja 5Hz, umożliwia rejestrację danych z częstotliwością do 5Hz.
767 808	LOP5	Opcja 20Hz, umożliwia rejestrację danych z częstotliwością do 20Hz.
767 809	LOP6	Przejdzie z pomiaru z częstotliwością 5Hz na 20Hz. (LOP4 na LOP5)
767 810	LOP7	Umożliwia rejestrację surowych danych GNSS przez odbiornik GS10 lub GS15, lub kontroler terenowy CS10/CS15.
767 811	LOP8	Umożliwia rejestrację danych RINEX przez odbiornik GS10 lub GS15.

Opcje RTK

767 812	LOP9	RTK 5km, umożliwia wyznaczenie pozycji RTK w odległości do 5km od pojedynczej stacji bazowej.
767 813	LOP10	Nieograniczony RTK, umożliwia wyznaczenie pozycji RTK bez ograniczenia maksymalnej odległości od pojedynczej stacji bazowej.
767 814	LOP11	Rozszerzenie z RTK 5km do Nieograniczonego RTK. (LOP9 to LOP10)
767 815	LOP12	Nieograniczony RTK i Sieciowy RTK, umożliwia wyznaczenie pozycji RTK względem stacji bazowej i w obrębie sieci RTK.
767 817	LOP14	Rozszerzenie dla odbiornika GS10 lub GS15 z Nieograniczonego RTK do Nieograniczonego RTK i Sieciowego RTK. (LOP10 to LOP12)
771 971	LOP20	Opcja Leica Lite, odbiór danych z Systemu 900 RTK przez odbiorniki GS10, GS15.

Inne opcje

767 816	LOP13	Opcja stacja referencyjna RTK, pozwala na transmisję danych RTK przez odbiornik GS10 lub GS15.
---------	--------------	--

20.4 Modemy RTK

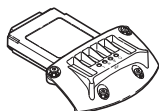

Radiomodemy Sateline

767 819	SLR1	Radiomodem Sateline 3AS 403-470 MHz TXO. Moduł radiowy UHF do transmisji danych RTK, montowany w odbiorniku GNSS GS15.
767 820	SLR2	Radiomodem Sateline 3AS 403-470 MHz RXO. Moduł radiowy UHF do odbioru danych RTK, montowany w odbiorniku GNSS GS15.

Radiomodemy Pacific Crest

767 821	SLR3-1	Radiomodem Pacific Crest ADL RX/TX 390-430Mhz. Moduł radiowy UHF do odbioru i transmisji danych RTK, montowany w odbiorniku GNSS GS15.
767 822	SLR3-2	Radiomodem Pacific Crest ADL RX/TX 430-470Mhz. Moduł radiowy UHF do odbioru i transmisji danych RTK, montowany w odbiorniku GNSS GS15.

6002544 Zestaw konfiguracyjny do programowania radiomodemów Sateline oraz Pacific Crest SLR RTK; zawiera kabel GEV231 i oprogramowanie konfiguracyjne na CD.



Radiomodemy SLR są dostarczane jako wstępnie skonfigurowane do pracy w danym kraju. W krajach, w których wymagana jest konfiguracja radiomodemów, należy zakupić zestaw konfiguracyjny.



Zewnętrzne radiomodemy o dużej mocy, takie jak Sateline Epic Pro (10, 35W), Pacific Crest (2, 35W) lub radiomodemy GFU, mogą zostać wykorzystane do komunikacji RTK zamiast wymienionych powyżej wewnętrznych radiomodemów.

Moduły telefonów komórkowych

767 823	SLG1	Moduł 5 zakresowy (850/900/1800/1900/2100MHz) Telit GSM/GPRS/UMTS. Zapewnia pełną wszechstronność dzięki 5-cio zakresowej technologii, jest kompatybilny ze wszystkimi sieciami GSM, GPRS, EDGE oraz UMTS. Może zostać łatwo zamontowany wewnątrz odbiornika GNSS GS15.
774 689	SLG2	Moduł 4 zakresowy (850/900/1800/1900MHz) Siemens MC75i GSM/GPRS. Uniwersalna technologia 4 zakresowa obsługuje sieci GSM, GPRS i EDGE. Może zostać łatwo zamontowany wewnątrz odbiornika GNSS GS15.
767 824	SLC1	Moduł dwuzakresowy Telit CDMA 1xRTT do pracy w USA. Kompatybilny z siecią Sprint. Może zostać łatwo zamontowany wewnątrz odbiornika GNSS GS15.

20.5 Zewnętrzne anteny RTK

 Odbiornik GS15 został standardowo wyposażony w wewnętrzną antenę GSM/GPRS/UMTS i UHF. Na obszarach o słabym zasięgu GSM/GPRS/UMTS lub UHF, użycie zewnętrznej anteny RTK może poprawić jakość odbieranego sygnału.



Ramię dla anteny RTK

767 790	GAD108	Ramię do montażu zewnętrznej anteny UHF/GSM dla odbiornika GS15 ze SmartAntenna, użyteczne na obszarach o słabym zasięgu sygnału radiowego lub sieci GSM.
---------	---------------	---

Anteny radiowe Gainflex

639 964	GAT1	Antena radiowa Gainflex (zakres częstotliwości (400 – 435MHz).
667 243	GAT2	Antena radiowa Gainflex (zakres częstotliwości (435 – 470MHz).

Anteny dla telefonów komórkowych

667 237	GAT3	Antena dla sieci komórkowych 900/1800MHz.
734 756	GAT5	Antena dla amerykańskich sieci komórkowych (850/1900MHz).

20.6 Nośniki pamięci



767 856	MSD1000	Karta SD 1GB dla odbiornika GS10 i GS15 oraz kontrolera terenowego CS10 i CS15.
---------	----------------	---

20.7 Czytnik kart



767 895	MCR7	Czytnik kart SD/CF.
---------	-------------	---------------------

20.8 Power Supply

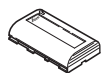

733 269	GEB211	Bateria litowo-jonowa, 7.4V/2.2Ah, wielokrotnego ładowania. Do użycia z kontrolerem terenowym CS10/CS15 i odbiornikiem GS09 lub GS15.
772 806	GEB212	Bateria litowo-jonowa, 7.4V/2.6Ah, wielokrotnego ładowania. Do użycia z kontrolerem terenowym CS10/CS15 i odbiornikiem GS09 lub GS15.

Pakiety opieki technicznej

21 Pakiety opieki technicznej



Oferujemy także szereg zintegrowanych pakietów opieki technicznej (Customer Care Packages - CCP) zawierających przeglądy i naprawę sprzętu, aktualizacje oprogramowania, wsparcie dla Klienta, rozszerzenia gwarancji. Więcej informacji na temat CCP oferowanych w Twoim kraju uzyskasz w lokalnym biurze Leica Geosystems.

Sugerowane zestawy pomiarowe

22 Typowe pomiary geodezyjne

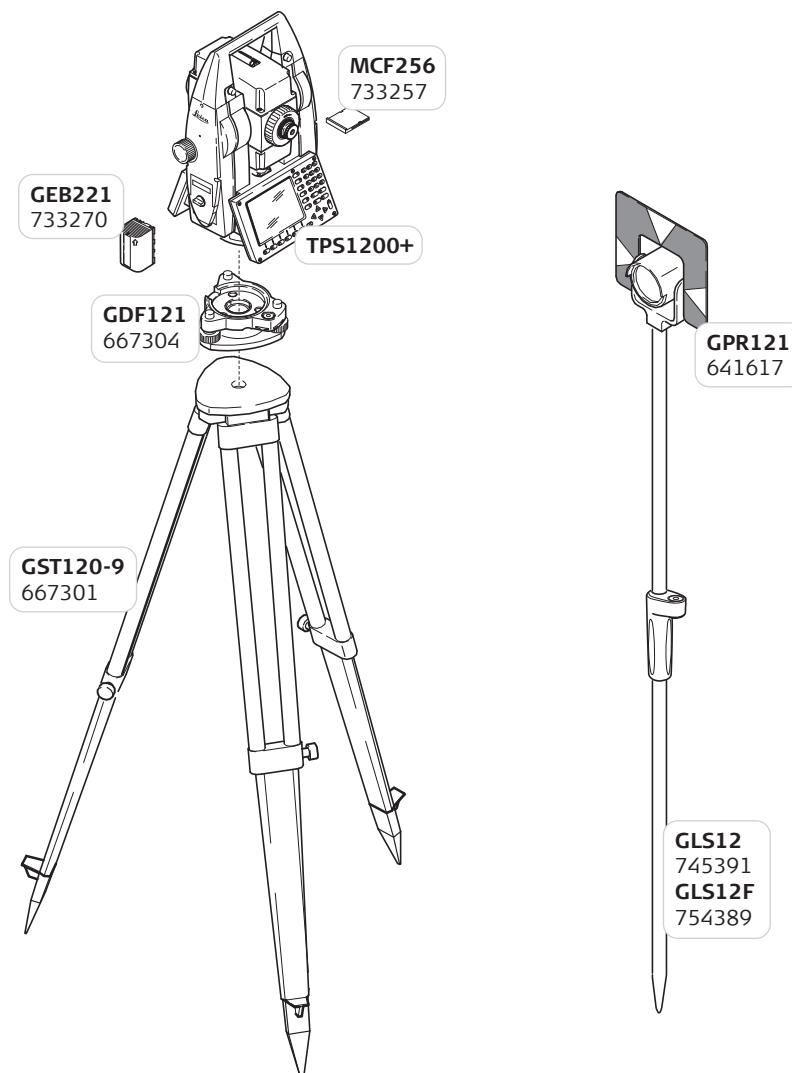

23 Zautomatyzowane pomiary geodezyjne

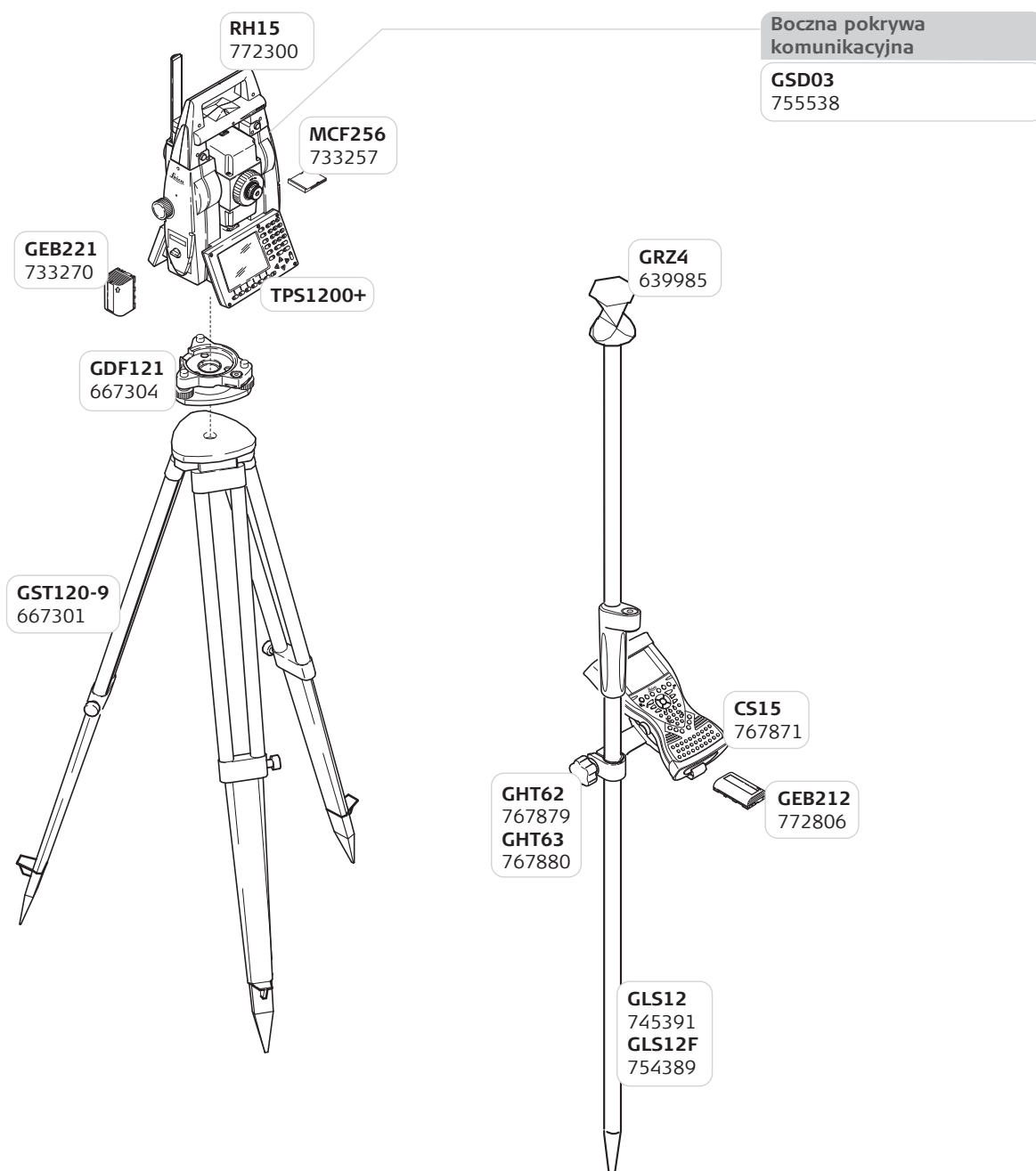

 Kontroler CS15 korzysta z oprogramowania SmartWorx Viva.

 We wszystkich instrumentach z PowerSearch boczna pokrywa komunikacyjna GSD03 standardowo montowana jest fabrycznie.

24 Zestaw pomiarowy SmartPole

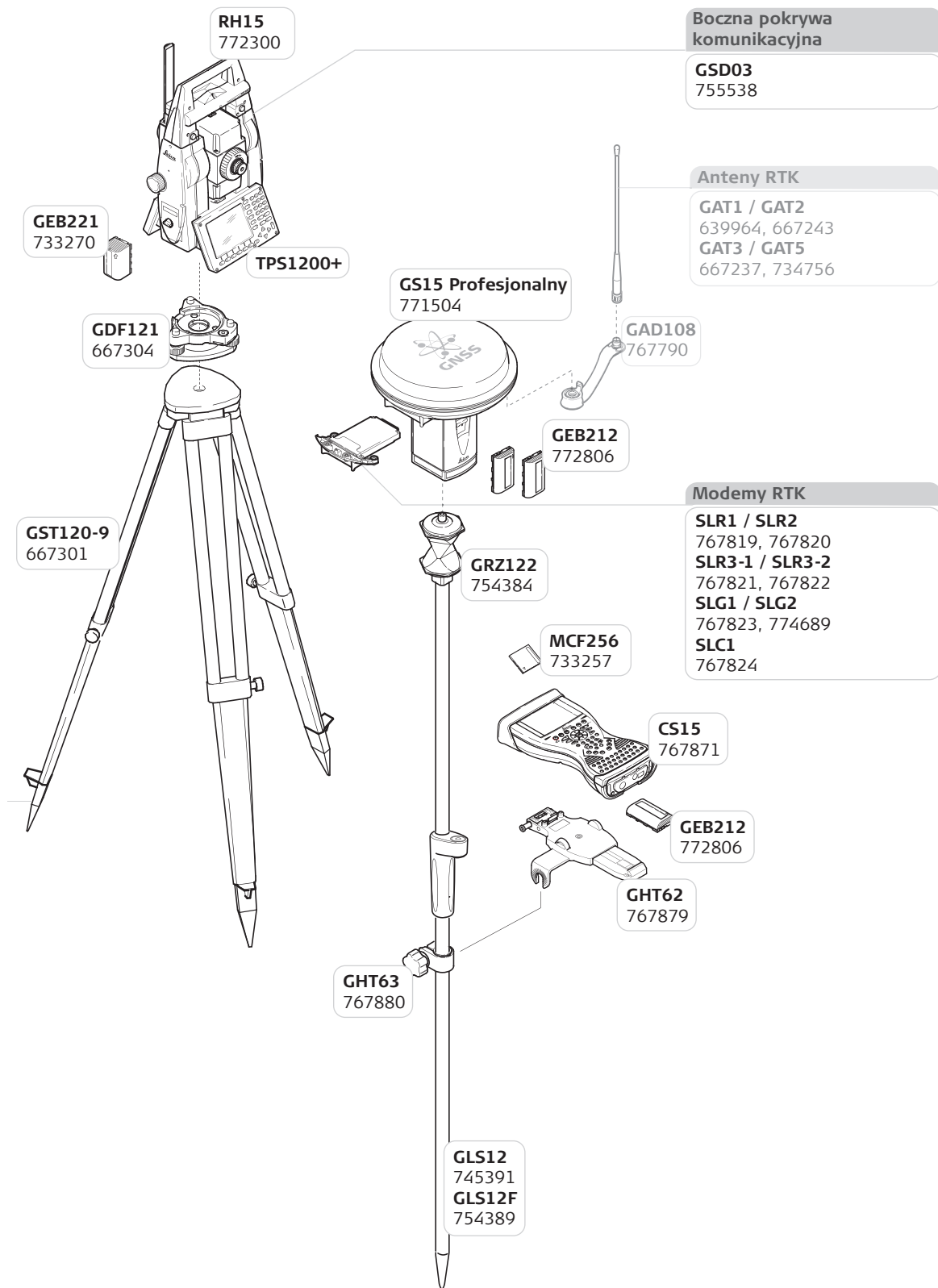

 We wszystkich instrumentach z PowerSearch boczna pokrywa komunikacyjna GSD03 standardowo montowana jest fabrycznie.

25 SmartStation

25.1 Konfiguracja z anteną GS09

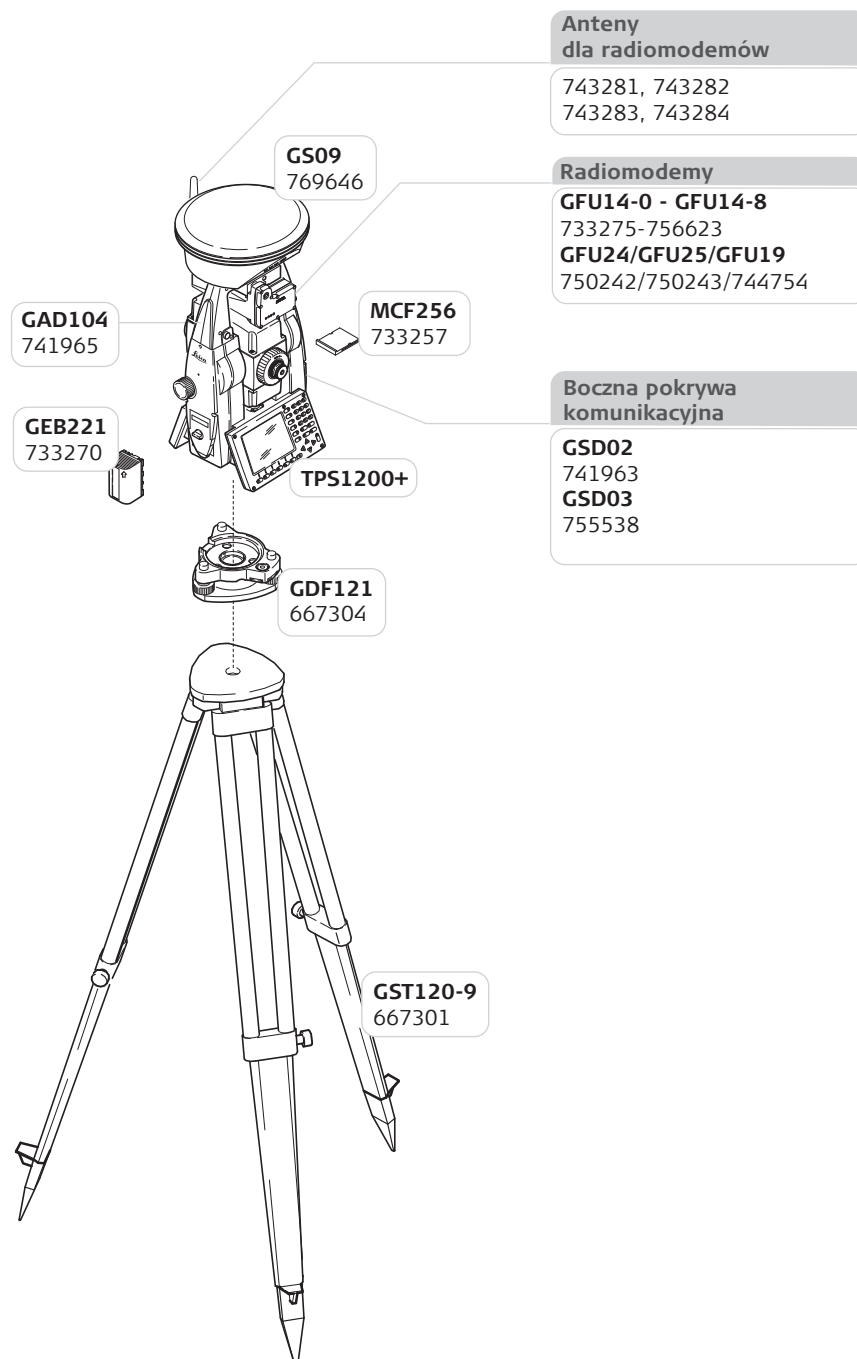

 We wszystkich instrumentach z PowerSearch boczna pokrywa komunikacyjna GSD03 standardowo montowana jest fabrycznie.

25.2 Konfiguracja z anteną GS15

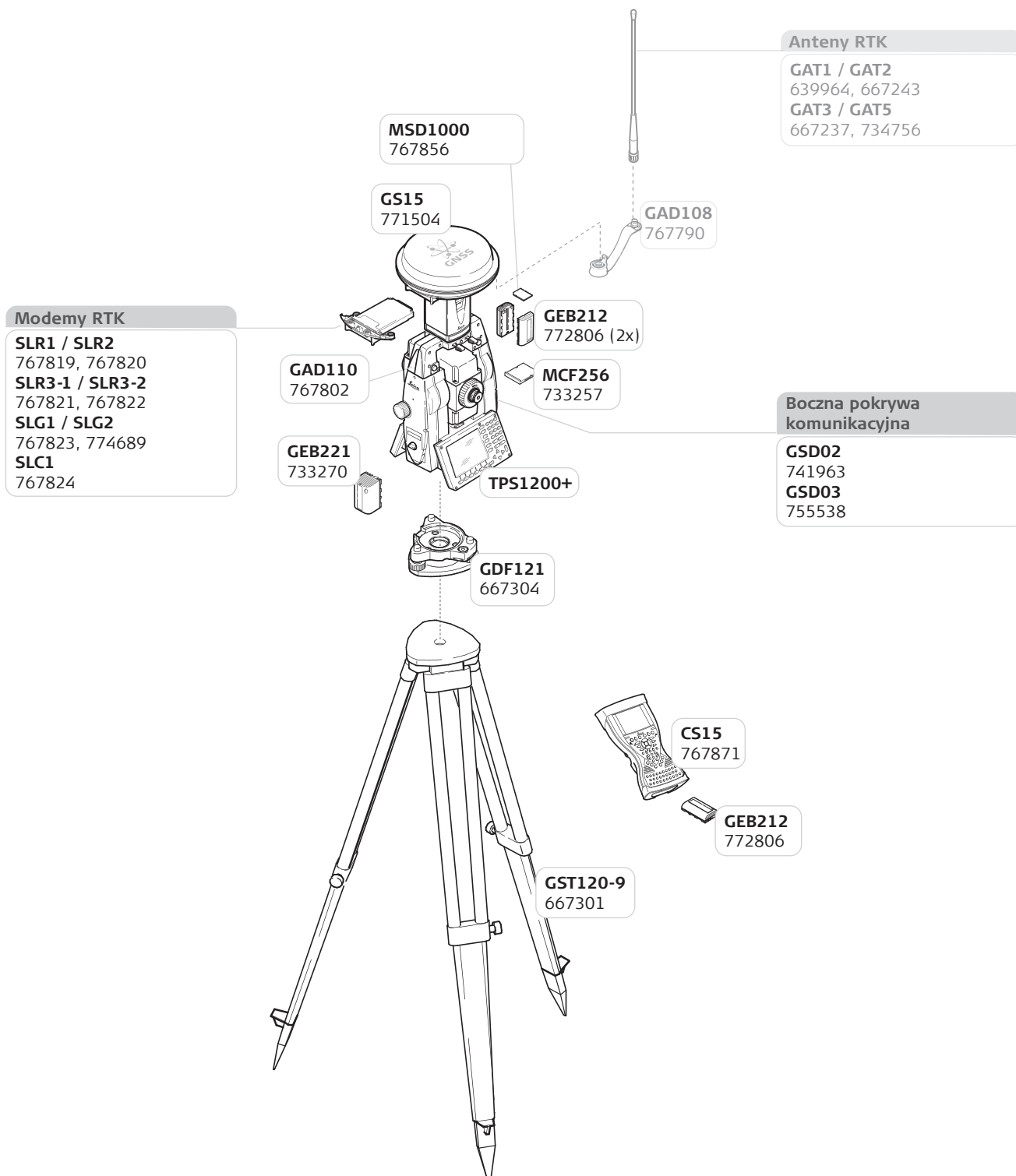

We wszystkich instrumentach z PowerSearch boczna pokrywa komunikacyjna GSD03 standardowo montowana jest fabrycznie.

Zawsze, gdy chcesz wytyczyć obiekt na placu budowy lub potrzebujesz dokładnych pomiarów w tunelu lub na moście; zawsze, gdy chcesz obliczyć powierzchnię działki lub prowadzisz inwentaryzację powykonawczą – potrzebujesz wiarygodnych i precyzyjnych danych.

Leica Viva łączy szeroki wachlarz innowacyjnych produktów zaprojektowanych, aby sprostać wszystkim zadaniom związanym z wyznaczaniem pozycji w terenie. Łatwe w obsłudze, wydajne i wszechstronne instrumenty oraz oprogramowanie z serii Leica Viva zapewniają maksymalną wydajność i produktywność. Leica Viva daje Ci inspirację, która pomoże urzeczywistnić Twoje ambitne wizje.

When it has to be right.

Ilustracje, opisy i dane techniczne nie są wiążące. Wszystkie prawa zastrzeżone. Drukowano w Polsce - Copyright Leica Geosystems AG, Heerbrugg, Szwajcaria, 2009.



**Total Quality Management -
nasze zobowiązanie
zapewnienia pełnej
satisfakcji Klienta.**

Poproś lokalnego przedstawiciela
Leica Geosystems o więcej informacji
na temat programu TQM.

**Dalmierz laserowy (pomiar
do pryzmatów), ATR i PowerSearch:**
Laser klasy 1 zgodnie z normami
IEC 60825-1 oraz EN 60825-1

Pionownik laserowy:
Laser klasy 2 zgodnie
z normami IEC 60825-1
oraz EN 60825-1

**Dalmierz laserowy
(pomiar bezreflektorowy):**
Laser klasy 3R zgodnie z normami
IEC 60825-1 oraz EN 60825-1



Nazwa oraz logo Bluetooth® są
własnością Bluetooth SIG, Inc.
i każde użycie tych znaków przez
Leica Geosystems jest objęte
licencją.

Leica Geosystems Sp. z o.o.
ul. Jutrzenki 118, 02-230 Warszawa
Tel.: +48 22 260 50 00
Fax: +48 22 260 50 10
www.leica-geosystems.pl

- when it has to be **right**

Leica
Geosystems